

LAVAMAT 86810

Стиральная машина-автомат

Инструкция по установке и эксплуатации



PERFEKT IN FORM UND FUNKTION

AEG

<http://rembittah.ru/>
Electrolux

Уважаемая покупательница, уважаемый покупатель,

Пожалуйста, внимательно прочитайте настоящую инструкцию по эксплуатации и сохраните ее для получения необходимых справочных сведений в будущем.

Если машина перейдет к другому хозяину, передайте ему, пожалуйста, и эту инструкцию.

В тексте используются следующие символы:



Указания по технике безопасности

Предупреждение: Указания, направленные на обеспечение Вашей личной безопасности.

Внимание! Указания, направленные на предотвращение повреждений машины.



Рекомендации и практические советы



Информация по охране окружающей среды

Содержание

Инструкция по эксплуатации	5
Техника безопасности	5
Описание машины	7
Регулировочная панель	7
Индикация на дисплее	7
Обзор программ	8
Перед первым вводом в эксплуатацию	11
Первое включение – настройка языка	11
Установка параметров времени	12
Проведение предварительной промывки	13
Сортировка и подготовка белья	13
Проведение стирки	13
Открытие загрузочной дверцы/Загрузка белья	13
Внесение моющего средства/средства для специальной обработки белья	14
Включение машины/Выбор программы	15
Изменение температуры	16
Изменение скорости отжима/Программирование остановки полоскания	16
Установка опций	17
Предварительная стирка, Деликатно, Пятна, Ночной цикл	18
Настройка параметров времени	19
Экономия времени: Короткая стирка или Очень короткая стирка	19
Отложенный старт	20
Запуск программы	21
Выполнение программы	21
Прекращение выполнения программы/Дозагрузка белья	21
Окончание цикла стирки/ Выемка белья	22
Экстра-программы	23
Memory 1, 2, 3	23
Громкость	24
Дополнительное полоскание	25
Язык	25
Часы	26
Контрастность и яркость	26
Устройство защиты против закрывания дверцы	27

Чистка и уход	28
Что делать, если...	29
Самостоятельное устранение мелких неполадок	29
Если результат стирки Вас не удовлетворил.	33
Проведение экстренного слива.	33
Насос для моющего раствора.	34
Утилизация	36
Технические данные	36
Расходные параметры	37
Инструкции по установке и подключению	39
Указания по технике безопасности при установке	39
Установка машины	40
Транспортировка машины	40
Крепления, установленные на время перевозки.	40
Место установки	43
Выравнивание машины по высоте.	43
Электрическое подключение	43
Подключение к водоснабжению	44
Подключение воды.	44
Слив воды	45
Гарантия/сервисная служба	48
Сервисная поддержка	51

Инструкция по эксплуатации



Техника безопасности

Перед первым вводом в эксплуатацию

- Прочитайте **“Инструкцию по установке и подключению”**.
- В случае доставки машины зимой при минусовой температуре: перед первым включением оставьте стиральную машину-автомат на 24 часа при комнатной температуре.

Правильная эксплуатация

- Стиральная машина-автомат предназначена только для стирки обычного белья в домашних условиях.
- Переконструирование и другие изменения в стиральной машине недопустимы по соображениям безопасности.
- Применяйте только те моющие и специальные средства, что предназначены для использования в бытовых стиральных машинах-автоматах.
- Белье не должно содержать никаких воспламеняющихся растворителей. Опасность взрыва!
- Не используйте стиральную машину-автомат для проведения химической чистки.
- Красящие или обесцвечивающие вещества могут быть использованы в стиральной машине-автомате только в случаях, когда их применение недвусмысленно разрешено изготовителем таких веществ. Мы не несем никакой ответственности за возможный ущерб.

Меры по безопасности детей

- Части упаковки необходимо держать вне досягаемости детей. Угроза удушья!
- Дети часто не способны сознавать опасности, связанные с эксплуатацией электроприборов. Не оставляйте детей без присмотра рядом со стиральной машиной-автоматом.
- Следите за тем, чтобы дети или мелкие домашние животные не забирались в барабан стиральной машины-автомата. Это опасно для жизни!

Общие указания по технике безопасности

- Ремонт стиральной машины-автомата имеют право производить только квалифицированные специалисты.
 - Никогда не включайте стиральную машину-автомат, если поврежден ее шнур питания или в случае, если ее регулировочная панель, рабочая поверхность или цокольная панель повреждены до такой степени, что открывается свободный доступ во внутреннее пространство машины.
 - Перед проведением работ по чистке, уходу или техническому обслуживанию обязательно выключите стиральную машину-автомат. Кроме этого, выньте сетевой штекер из розетки, а при постоянном подключении, отключите выключатели линейных предохранителей на электрощите или полностью выверните винтовые предохранители.
 - На время перерывов в эксплуатации машины отключайте ее от электрической сети и закрывайте водопроводный кран.
 - Вынимая сетевой штекер из розетки, ни в коем случае не тяните за шнур, но всегда держитесь за штекер.
 - Многоконтактные штепсельные разъемы, соединительные устройства и удлинительные шнуры использовать нельзя.
- Может возникнуть пожар из-за перегрева!**
- Не обливайте стиральную машину-автомат струей воды. Опасность поражения электротоком!
 - При работе высокотемпературных программ стирки стекло загрузочной дверцы сильно нагревается. Не прикасайтесь к нему!
 - Перед выполнением экстренного слива, перед прочисткой ловушки для посторонних предметов, а также перед экстренным открыванием загрузочной дверцы дайте моющему раствору остыть.
 - Мелкие животные могут перегрызть электрические провода и водопроводные шланги. В этих случаях существует опасность поражения электротоком и опасность повреждения имущества водой! Держите мелких домашних животных подальше от стиральной машины-автомата.

Описание машины

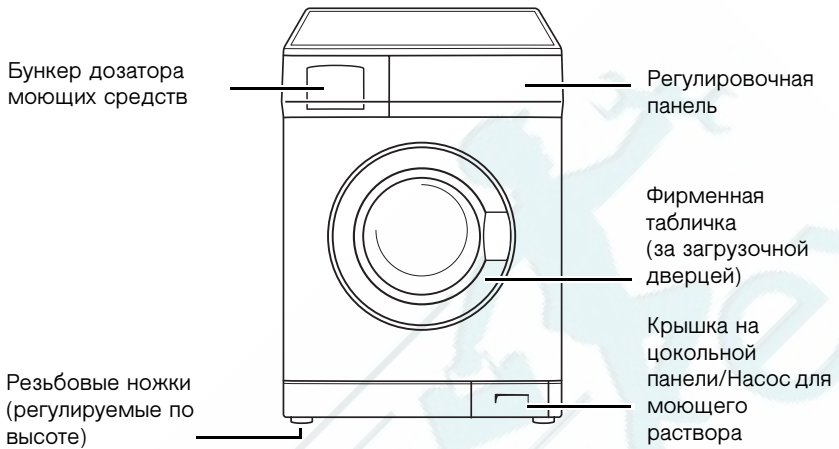

Регулировочная панель

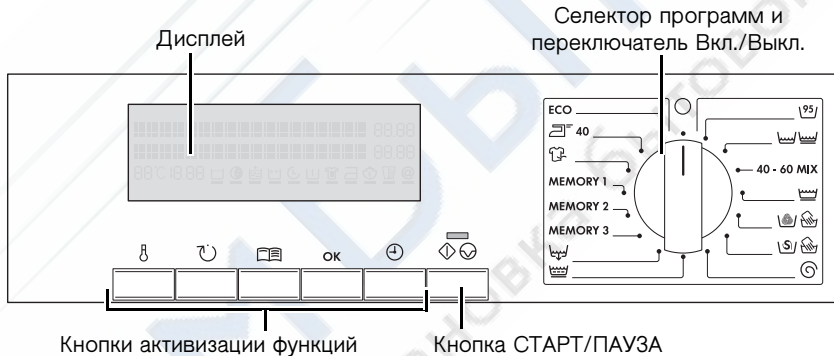













Индикация на дисплее

В информационном поле дисплея отображаются текущие настройки машины



Обзор программ







Программа	Макс. загрузка ¹⁾ (сухое белье)	Опции				Параметры времени			Скорость отжима			ОСТ. ПОЛОСКАНИЯ
		 ПРЕДВАРИТ. СТИРКА	 ДЕЛИКАТНО	 ВЫВЕДЕНИЕ ПЯТЕН	 НОЧНОЙ ЦИКЛ	 КОРОТКАЯ	 ОЧЕНЬ КОРОТКАЯ	 ОТЛОЖЕННЫЙ СТАРТ	1600/1400	1200/1000/ 800/600/400	0	
ЕСО ЭНЕРГОСБЕРЕГ. 60 ²⁾	6 кг	•	•	•	•			•	•	•	•	•
 ХЛОПОК	6 кг	•	•	•	•	• ³⁾	• ³⁾	•	•	•	•	•
 ЦВЕТНОЕ/СИНТ. 60°, 50°, 40°, 30°, Без нагрева	6 кг или 3 кг	•	•	• ⁴⁾	•	• ³⁾	• ³⁾	•	•	•	•	•
40-60 MIX	6кг	•	•	•	•			•	•	•	•	•
 ДЕЛИКАТНО 40°, 30°, Без нагрева	3кг	•		• ⁴⁾	•			•	•	•	•	•
 ШЕРСТЬ  РУЧНАЯ СТИРКА 40°, 30°, Без нагрева	2кг							•		•	•	•

1) Ведро объемом 10 литров вмещает около 2,5кг сухого белья (хлопок).







2) Параметры программ для испытаний в соответствии или с применением стандартов EN 60 456 и IEC 60 456 представлены в разделе "Расходные параметры".

3) Рекомендуемая загрузка белья для краткосрочных программ составляет 3кг; возможна и полная загрузка барабана, но результат стирки при этом несколько ухудшается.







4) Программа  ВЫВЕДЕНИЕ ПЯТЕН устанавливается только для стирки при температуре не менее 40°С, так как средства для отстирывания пятен эффективны только при достаточно высоких температурах.

Применение/Свойства	Символы по уходу за тканями ¹⁾
Энергоэкономичная программа стирки, выполняемая при 60 °С для слабо и средне загрязненного белого и цветного белья из хлопка или льна.	
Программа стирки, выполняемая при 95 °С для средне и сильно загрязненного белого белья из хлопка или льна.	
Универсальная программа для белого и цветного белья из хлопка или льна, а также для смешанных и синтетических тканей, не требующих особого ухода. Эта программа стирки автоматически корректируется в зависимости от конкретного вида тканей и загрузки белья. При загрузке машины исключительно бельем, не требующим особого ухода, вес последнего не должен превышать 3 кг.	
Программа для белого/цветного белья из хлопка и льна, обычно предназначенного для стирки при разной температуре. Части белья, которые согласно символам по уходу должны стираться отдельно при 40 °С или 60 °С, при использовании этой программы могут стираться вместе. Результат стирки получается таким же, как при использовании стандартной программы, выполняемой при 60 °С.	
Программа щадящей стирки для деликатных тканей из из слоистых волокон, микроволокон, синтетики, гардин (макс. загрузка гардин составляет 20-25 м ²). В сочетании с функцией  ОСТ. ПОЛОСКАНИЯ применяется также в отношении тканей с климатической мембраной, например одежды для пребывания на открытом воздухе.	
Особо щадящая программа для шерстяных тканей и содержащих шерсть смешанных тканей, пригодных для машинной или ручной стирки.	

1) Цифрами на символах по уходу за тканями указывается максимальная температура тепловой обработки.

Программа	Макс. загрузка ¹⁾ (сухое белье)	Опции				Параметры времени			Скорость отжима		ОСТ. ПОЛОСКАНИЯ	
		ПРЕДВАРИТ. СТИРКА	ДЕЛИКАТНО	ВЫВЕДЕНИЕ ПЯТЕН	НОЧНОЙ ЦИКЛ	КОРОТКАЯ	ОЧЕНЬ КОРОТКАЯ	ОТЛОЖЕННЫЙ СТАРТ	1600 / 1400	1200 / 1000 / 800 / 600 / 400		0
 ШЕЛК	1 кг							•		•	•	•
 ОТЖИМ	6 кг								•	•		
 ЛЕГКОЕ ПОЛОСКАНИЕ	3 кг							•		•	•	•
 СЛИВ												
 ОСВЕЖИТЬ	3 кг							•		•	•	•
 ЛЕГКАЯ ГЛАЖКА 40	1 кг	•		•	•	•	•	•		•	•	•

1) Ведро объемом 10 литров вмещает около 2,5кг сухого белья (хлопок).

Применение/Свойства	Символы по уходу за тканями ¹⁾
Особо щадящая программа, выполняемая при 30 °С для шелка, пригодного для машинной и ручной стирки. Наиболее деликатные вещи необходимо стирать отдельно.	
Слив воды и отжим, например после выполнения программ  ОСТ. ПОЛОСКАНИЯ/🌀 НОЧНОЙ ЦИКЛ, либо отдельный отжим выстираного вручную белого/цветного белья и белья, не требующего особого ухода.	
Отдельное щадящее полоскание (3 цикла полоскания, подача из бункера дозатора жидкого средства для специальной обработки белья, щадящий отжим).	
Слив воды после выполнения функции  ОСТ. ПОЛОСКАНИЯ.	
Специальная программа, выполняемая при 30 °С в течение примерно 20 минут для быстрого простирывания очень мало ношенной, слабозагрязненной (например спортивной) одежды или нового белья.	
Специальная программа стирки при 40 °С для стойких тканей, нуждающихся по окончании программы лишь в легком проглаживании, либо не требующих такого.	

1) Цифрами на символах по уходу за тканями указывается максимальная температура тепловой обработки.

Перед первым вводом в эксплуатацию

Первое включение – настройка языка

В качестве стандартного языка индикации на дисплее по умолчанию задан английский язык.



Важно! Если после включения машины на дисплее не отображается меню для установки языка, значит машина по крайней мере уже один раз была включена. В этом случае обратитесь к разделу “Экстра-программы/Язык”.

Чтобы включить машину, переведите селектор программ на любую программу, например на программу  ХЛОПОК

После появления освещения на дисплее должна отобразиться такая же индикация, как на рисунке справа.

Кроме того, на дисплее отображаются следующие сообщения:

- “To change push OPTION key” (Для изменения нажмите кнопку ФУНКЦИЯ)
- “To confirm push OK key” (Для подтверждения нажмите кнопку ОК)

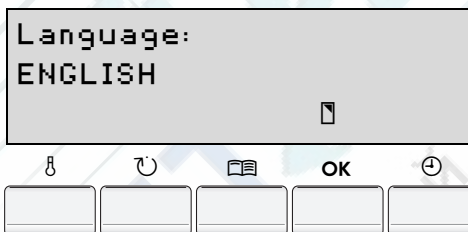

Если Вы хотите сохранить имеющийся язык:

Нажмите кнопку ОК.

Если Вы хотите поменять язык:

1. Нажимайте кнопку  ФУНКЦИЯ до тех пор, пока на дисплее не появится нужный язык, например РУССКИЙ.
2. Нажмите кнопку ОК.

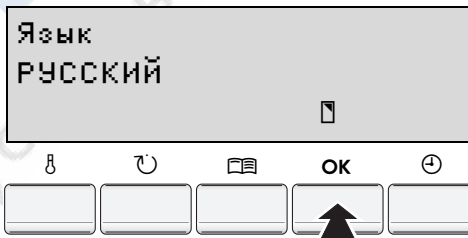

Индикация на дисплее начнет мигать, и после нескольких таких миганий РУССКИЙ дисплей примет, например, такой вид, как на рисунке справа.

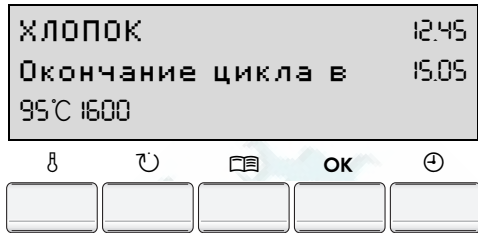

3. Чтобы отключить машину, переведите селектор программ в положение  ВЫКЛ..

Установка параметров времени

Для обеспечения правильного отображения на дисплее времени суток и времени окончания программы, проверьте, пожалуйста, соответствующую индикацию на дисплее и в случае необходимости установите текущее время суток. Читайте об этом в разделе “Экстра-программы/Часы”.

Проведение предварительной промывки

Чтобы удалить из барабана и емкости для моющего раствора загрязнения, обусловленные процессом производства на заводе-изготовителе, проведите первую стирку без белья. Программа:  ЦВЕТНОЕ/СИНТ. 60 °С, опция → ЭКОНОМИЯ ВРЕМЕНИ: ОЧЕНЬ КОРОТКАЯ, дозировка – прил. 1/4 мерной ложки стирального порошка.

Сортировка и подготовка белья

Подготовка белья к стирке

- Освободите карманы. Удалите все посторонние предметы (например, монеты, канторские скрепки, гвозди и т.п.).
- Во избежание повреждения белья при стирке закройте застёжки-молнии, застегните чехлы и наволочки.
- Колечки от гардин снимите или завяжите в сетку/мешочек.
- Деликатные и мелкие вещи, например, занавески, колготы, носки, носовые платки, стирайте в сетке или наволочке.

Внимание! Бюстгалтеры на косточках категорически запрещается стирать в стиральной машине. В противном случае косточки могут отделиться от белья и повредить машину.

Сортировка белья

- По цвету: белое и цветное белье стирайте отдельно. Иначе оно может полинять.
- По температуре, видам и обозначениям на этикетках.

Внимание! Текстильные изделия со значком  (Не стирать!) в стиральной машине-автомате стирать нельзя.

Проведение стирки

Открывание загрузочной дверцы/Загрузка белья

1. Чтобы открыть загрузочную дверцу, потяните дверную ручку на себя.

2. Разверните белье и в расправленном виде заложите его в машину. Загружайте попеременно крупные и мелкие вещи.

Внимание! Следите за тем, чтобы белье не было защемлено между дверцей и ее резиновым уплотнением.

3. Плотно прижмите загрузочную дверцу. Замок должен защелкнуться.

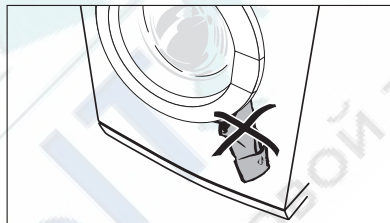

Внесение мощного средства/средства для специальной обработки белья

Внимание! Применяйте только те мощные и специальные средства, что предназначены для использования в бытовых стиральных машинах-автоматах.

Выбирайте дозировку мощных и специальных средств в соответствии с информацией изготовителя. Выполните инструкции, приведенные на упаковке соответствующего средства.

Дозировка зависит:

- от загрязненности белья,
- от количества белья
- от уровня жесткости водопроводной воды.

- Если изготовитель не приводит указаний о дозировке для стирки небольшого количества белья: В случае половинной загрузки возьмите моющего средства на одну треть меньше, а при минимальной загрузке только половину от того объема, который рекомендован для полной загрузки белья.
 - Начиная с уровня жесткости 2 (=средний) следует использовать смягчающий ополаскиватель. Тогда моющее средство можно всегда дозировать с учетом уровня жесткости 1 (=мягкая). Сведения о местной жесткости воды предоставит Вам соответствующее предприятие по водоснабжению.
1. Потяните бункер дозатора моющих средств до упора на себя.
 2. Внесите моющее средство/средство для специальной обработки белья.
 3. Полностью задвиньте бункер.

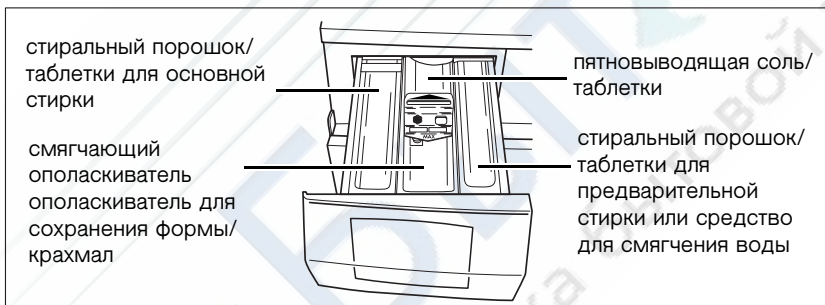

Стиральный порошок/Таблетки для основной стирки

Если Вы хотите применить средство для смягчения воды, но правое отделение бункера дозатора моющих средств Вам требуется для средства предварительной стирки, то в этом случае внесите средство для смягчения воды в левое отделение бункера поверх моющего средства для основной стирки.

Смягчающий ополаскиватель, ополаскиватель для придания белью формы, крахмал

Заполняйте отделение до предельной отметки MAX. Вязкие концентраты перед внесением в бункер разбавьте водой согласно указаниям изготовителя. Порошковый крахмал разводите водой.

Если Вы используете жидкие моющие средства:

Жидкие моющие средства вносите с помощью дозаторов, предлагаемых производителями соответствующих средств.

Включение машины/Выбор программы

Селектором программ выберите программу, например  ЦВЕТНОЕ/СИНТ..



Одновременно с выбором программы включите машину.

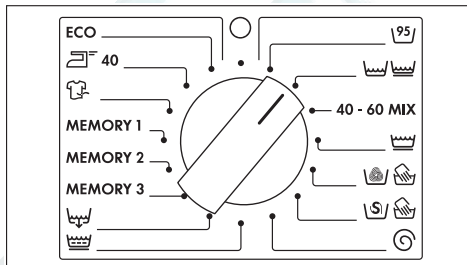

- На осветившемся дисплее отобразятся установленная программа, текущее время суток и ожидаемое время окончания программы.
- Для каждой конкретной программы, стиральная машина-автомат выдает рекомендуемые параметры температуры и скорости отжима. Вы можете менять эти параметры.
- Через 10 минут после окончания программы или после установки программы, если она не будет запущена, подсветка дисплея отключится. Чтобы снова включить подсветку, нажмите любую кнопку или переведите селектор программ в другое положение.

**Изменение температуры**

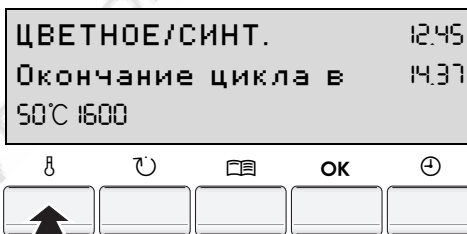
Нажимайте кнопку  ТЕМПЕРАТУРА до тех пор, пока на дисплее не появится нужный параметр температуры.



Изменение скорости отжима/Программирование остановки полоскания

Нажимайте кнопку  Об/МИН до тех пор, пока на дисплее не появится нужный параметр скорости отжима или  ОСТ. ПОЛОСКАНИЯ.

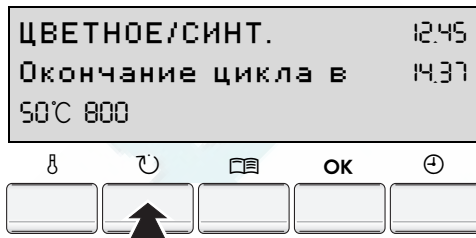

- При скорости отжима “0” по окончании программы производится слив последней воды, в которой проводилось полоскание, но отжим белья не выполняется.
- Если задана функция  ОСТ. ПОЛОСКАНИЯ, белье остается лежать в воде последнего по счету полоскания. Окончательный отжим не производится, выполняется только промежуточный отжим белья. Скорость вращения центрифуги при промежуточном отжиге зависит от выбранной программы и не может быть изменена.

Установка опций

К установленной программе стирки можно дополнительно задавать опции.

Нажмите кнопку  ФУНКЦИЯ. На дисплее появятся символы опций.

ПРЕДВАРИТ. СТИРКА

Предварительная стирка при температуре примерно 30 °С перед последующим автоматически запускаемым циклом основной стирки.

ДЕЛИКАТНО

Улучшенное прополаскивание с помощью дополнительного цикла стирки при одновременном уменьшении оборотов центрифуги (щадящая стирка тканей). Идеально подходит для частой стирки, например, белья для людей со сверхчувствительной кожей. Дополнительный цикл полоскания может быть установлен как постоянный режим (см. раздел “Установка экстра-программ”).



ВЫВЕДЕНИЕ ПЯТЕН

Для отстирывание сильно загрязненного или покрытого пятнами белья. Во время выполнения программы стирки в нужный момент подается специальная соль для выведения пятен.



НОЧНОЙ ЦИКЛ

Белье продолжает находиться в последней воде, оставшейся после полоскания. Ни промежуточный, ни окончательный отжим не производится. Программа выполняется очень тихо. Это делает функцию НОЧНОЙ ЦИКЛ особенно удобной в тех случаях, когда требуется выполнить стирку в ночное время.





УСТАНОВКА

Устанавливаемые в качестве экстра-программ дополнительные функции, такие как “Время суток”, “Язык” и др. (см. Раздел “Экстра-программы”), постоянно сохраняются в памяти машины - пока не будут заменены на другие или отключены.



На дисплее отображаются только те опции, которые могут комбинироваться с уже заданной программой.

Предварительная стирка, Деликатно, Пятна, Ночной цикл

1. Нажимайте кнопку  ФУНКЦИЯ до тех пор, пока на дисплее не начнет мигать нужный символ, например  ПРЕДВАРИТ. СТИРКА. (После каждого нажатия кнопки мигает следующий, если смотреть слева направо, символ.)

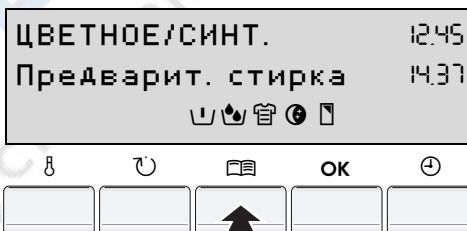

2. Нажмите кнопку ОК.

Символ перестанет мигать. Под символом появится черная полоска. Дополнительная функция установлена. На дисплее отобразится следующая опция.

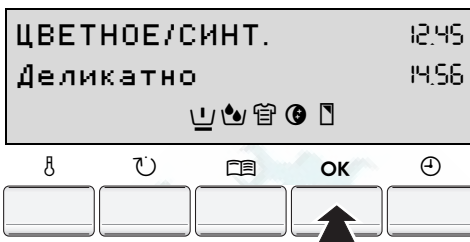

Для отключения дополнительной функции сначала нажимайте кнопку ФУНКЦИЯ, пока не начнет мигать символ этой дополнительной функции, а затем нажмите кнопку ОК. Черная полоска под символом исчезнет.



Если нужно установить еще и другие дополнительные функции: Нажимайте кнопку ФУНКЦИЯ до тех пор, пока на дисплее не начнет мигать нужный символ, а затем подтвердите выбор кнопкой ОК.

- 3. Нажимайте кнопку ФУНКЦИЯ до тех пор,** пока на дисплее не появится первоначальная индикация. На дисплее отобразится символ установленной дополнительной функции.

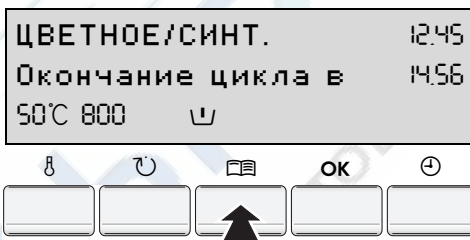

Настройка параметров времени

Для ранее заданной программы стирки можно устанавливать сокращенные программы и отложенный старт.

Нажмите кнопку ВРЕМЯ. На дисплее появятся символы программ ЭКОНОМИЯ ВРЕМЕНИ и ОТЛОЖЕННЫЙ СТАРТ.

→ **ЭКОНОМИЯ ВРЕМЕНИ: КОРОТКАЯ или ОЧЕНЬ КОРОТКАЯ**



Сокращенная программа стирки для слабозагрязненного белья.

- КОРОТКАЯ: применяется только с программами ХЛОПОК, ЦВЕТНОЕ/СИНТ. и ЛЕГКАЯ ГЛАЖКА 40°
- ОЧЕНЬ КОРОТКАЯ: применяется только с программами ХЛОПОК, ЦВЕТНОЕ/СИНТ., ЛЕГКАЯ ГЛАЖКА 40° и ДЕЛИКАТНО.

ОТЛОЖЕННЫЙ СТАРТ

позволяет отложить запуск программы на срок от 30 минут до 20 часов.

Экономия времени: Короткая стирка или Очень короткая стирка

1. Нажимайте кнопку  ВРЕМЯ до тех пор, пока не замигает символ  ЭКОНОМИЯ ВРЕМЕНИ.

Экономия времени	12:45
НОРМАЛЬНАЯ	14:37
	

2. Нажмите кнопку ОК.



3. Нажмите кнопку

 ВРЕМЯ. Под символом  ЭКОНОМИЯ ВРЕМЕНИ появится черная полоска, на дисплее возникнет индикация КОРОТКАЯ или ОЧЕНЬ КОРОТКАЯ.



4. Чтобы перейти с программы КОРОТКАЯ на программу ОЧЕНЬ КОРОТКАЯ, еще раз нажмите кнопку  ВРЕМЯ.

Экономия времени	12:45
ОЧЕНЬ КОРОТКАЯ	14:12
	







С помощью кнопки

 ВРЕМЯ можно выполнять переходы между программами НОРМАЛЬНАЯ, КОРОТКАЯ и ОЧЕНЬ КОРОТКАЯ.

5. Чтобы подтвердить сделанный выбор, нажмите кнопку ОК. На дисплее отобразится символ  ОТЛОЖЕННЫЙ СТАРТ. Это означает, что теперь можно устанавливать ОТЛОЖЕННЫЙ СТАРТ.
6. Если программа отложенного пуска задаваться не будет, нажмите кнопку  ВРЕМЯ. На дисплее отобразится символ  ЭКОНОМИЯ ВРЕМЕНИ и время окончания программы.

Отложенный старт

1. Нажимайте кнопку  ВРЕМЯ до тех пор, пока не начнет мигать символ  ОТЛОЖЕННЫЙ СТАРТ.
2. Нажмите кнопку ОК. На дисплее отображается индикация “Начать в 0 min” (0 мин.).

- 3.** Нажимайте кнопку  ВРЕМЯ пока на дисплее не появится нужный параметр отсрочки старта, например “Начать в 4h”, т.е 4 часа. Под символом  ОТЛОЖЕННЫЙ СТАРТ появится черная полоска.

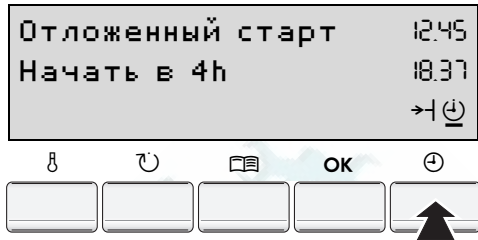

Если при отражении на дисплее индикации 20 h (20 часов) Вы нажмете кнопку еще раз, то в этом случае заданная отсрочка старта будет отменена.

- 4.** Нажмите кнопку ОК. На дисплее появится символ  ОТЛОЖЕННЫЙ СТАРТ и время, остающееся до окончания программы. (включая отсрочку старта).

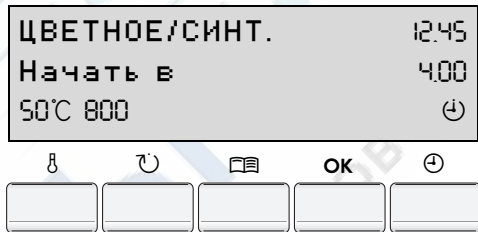

- 5.** Для активизации программы отложенного старта нажмите кнопку  СТАРТ/ПАУЗА. На дисплее появится, например индикация “Начать в”, т.е 4 часа. Время, остающееся до запуска программы уменьшается на дисплее интервалами по 30 минут (например: 4.00, 3.30, 3.00, ... 0.30, 0).



Запуск программы

1. Проверьте, открыт ли водопроводный кран.
2. Нажмите кнопку  СТАРТ/ПАУЗА. Программа запустится сразу или по истечении заданной отсрочки пуска.



Если после нажатия кнопки  СТАРТ/ПАУЗА на дисплее появится сообщение “Дверь не закрыта”, значит загрузочная дверца закрыта неплотно. Плотно закройте дверцу и еще раз нажмите кнопку  СТАРТ/ПАУЗА.

Выполнение программы

На дисплее отображается текущий этап выполнения программы и время ее окончания.

ЦВЕТНОЕ/СИНТ.	12:45
Стирка	14:37
50°C 800	



Время окончания программы стирки может меняться, так как в ходе выполнения она

корректируется с учетом различных условий (вида и загрузки белья, распознанного машиной дисбаланса при отжиме, наличия дополнительного полоскания и т.д.).



Прекращение выполнения программы/Дозагрузка белья

Прекращение выполнения программы

- Кнопкой СТАРТ/ПАУЗА можно в любой момент прекратить, а повторным ее нажатием возобновить выполнение программы.
- Для досрочного прекращения выполнения программы следует перевести селектор программ в положение ВЫКЛ..

Внимание! Следите за наличием в машине воды!

Дозагрузка белья

1. Нажмите кнопку СТАРТ/ПАУЗА.

- Если на дисплее попеременно отображаются сообщения “Дверь закрыта” и “Пауза”, значит дозагрузка белья невозможна, например из-за высокого уровня воды в машине.
- Если на дисплее попеременно отображаются сообщения “Можно открыть” и “Пауза”, значит Вы еще можете дозагрузить белье.

2. Откройте дверцу.

3. Доложите белье и снова закройте загрузочную дверцу.

4. Еще раз нажмите кнопку СТАРТ/ПАУЗА. Выполнение программы продолжится.

Окончание цикла стирки/Выемка белья









По окончании выполнения программы машина выдает 3 длинных звуковых сигнала (при установке параметров ЗВУК

НОРМАЛЬНАЯ или ТИХИЙ), на дисплее попеременно появляются сообщения “Окончание цикла” и “Можно открыть”.

1. Откройте загрузочную дверцу и выньте белье.
2. Переведите селектор программ в положение  ВЫКЛ..
3. По окончании стирки немного выдвиньте бункер дозатора моющих средств, чтобы дать ему просохнуть. Загрузочную дверцу просто прикройте, чтобы стиральная машина могла проветриться.

Если были заданы программы ОСТ. ПОЛОСКАНИЯ или НОЧНОЙ ЦИКЛ :

После выполнения функции ОСТ. ПОЛОСКАНИЯ, а также после окончания программы режимом НОЧНОЙ ЦИКЛ на дисплее начинает мигать индикация СТАРТ/ПАУЗА. Попеременно появляются сообщения “Окончание цикла” и “Дверь закрыта”
Сначала необходимо откатить воду:

- Переведите селектор программ в положение  ВЫКЛ., затем в положение  СЛИВ и нажмите кнопку   СТАРТ/ПАУЗА (выполняется слив воды, но отжим не производится), либо
- Переведите селектор программ в положение  ВЫКЛ., а затем в положение  ОТЖИМ. Если нужно, измените скорость отжима и нажмите кнопку   СТАРТ/ПАУЗА (выполняются и слив воды, и отжим белья).

Экстра-программы

Дополнительные функции, задаваемые как экстра-программы, постоянно сохраняются в памяти машины независимо от конкретной программы стирки, в том числе после отключения машины или извлечения из розетки сетевого штекера.

Memory 1, 2, 3

Устанавливая селектор программ в положения ПАМЯТЬ 1, 2, 3, пользователь имеет возможность сохранять в памяти машины различные комбинации программ, а затем активизировать их прямо с селектора программ. Для этого необходимо сначала составить нужную комбинацию программ, а затем сохранить ее в электронной памяти машины.

Программирование памяти

Пример: В блок хранения ПАМЯТЬ 1 следует поместить следующую комбинацию программ: ЦВЕТНОЕ/СИНТ. 40 °С, 800 об/мин и ПРЕДВАРИТ. СТИРКА.

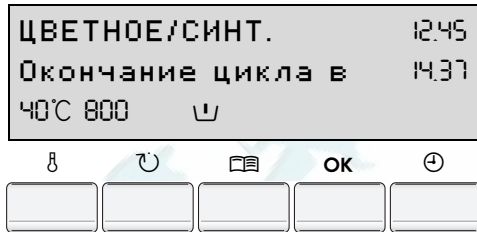

1. Переведите селектор программ в положение ЦВЕТНОЕ/СИНТ..
2. Нажимайте кнопку ТЕМПЕРАТУРА до тех пор, пока на дисплее не появится параметр 40 °С.
3. Нажимайте кнопку Об/МИН до тех пор, пока на дисплее не появится параметр 800.
4. Кнопкой ФУНКЦИЯ установите функцию ПРЕДВАРИТ. СТИРКА и нажмите кнопку ОК. Под символом ПРЕДВАРИТ. СТИРКА появится черная полоска.
5. Нажимайте кнопку ФУНКЦИЯ до тех пор, пока не замигает символ УСТАНОВКА.
6. Нажмите кнопку ОК. Дисплей переключится на уровень отображения дополнительных функций. Сначала пользователю будет предложен блок хранения ПАМЯТЬ 1.



Чтобы перейти к другому блоку хранения данных, нажмите кнопку ФУНКЦИЯ.



7. Нажмите кнопку ОК. Отныне соответствующая комбинация программ будет храниться в электронной памяти на позиции селектора программ ПАМЯТЬ 1, и в дальнейшем ее можно будет активизировать прямо с селектора программ.



В память всегда можно ввести новую комбинацию программ, записав ее поверх прежней (см. подраздел “Изменение данных памяти”), но стереть содержимое памяти невозможно.





Изменение данных памяти

1. Составьте нужную для Вас новую комбинацию программ (см. пример в подразделе “Программирование памяти”, шаги 1-4).

2. Нажимайте кнопку  ФУНКЦИЯ до тех пор, пока не начнет мигать символ  УСТАНОВКА.
3. Нажмите кнопку ОК.
4. Кнопкой  ФУНКЦИЯ выберите блок хранения, в котором следует изменить данные, например ПАМЯТЬ 1.
5. Кнопкой ОК сохраните новую комбинацию программ в памяти машины.



Громкость

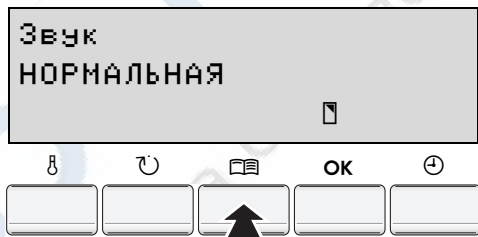

Уровень громкости звуковой сигнализации можно выбирать по своему усмотрению.

1. Переведите селектор программ на любую программу и до тех пор нажимайте кнопку  ФУНКЦИЯ, пока не начнет мигать символ  УСТАНОВКА.
2. Нажмите кнопку ОК.
3. Нажимайте кнопку  ФУНКЦИЯ до тех пор, пока на дисплее не появится индикация ЗВУК.
4. Нажмите кнопку ОК.
5. Нажимайте кнопку  ФУНКЦИЯ до тех пор, пока на дисплее не появится нужный уровень громкости (НОРМАЛЬНАЯ, ТИХИЙ, БЕЗ ЗВУКА).
6. Нажмите кнопку ОК для подтверждения настройки. На дисплее отобразится следующая по порядку дополнительная функция.
7. Нажимайте кнопку  ФУНКЦИЯ до тех пор, пока на дисплее не появится исходная индикация.





Дополнительное полоскание

1. Переведите селектор программ на любую программу и до тех пор нажимайте кнопку  ФУНКЦИЯ, пока не начнет мигать символ  УСТАНОВКА.
2. Нажмите кнопку ОК.

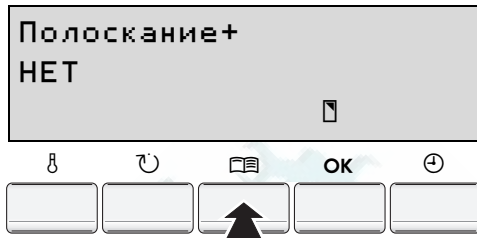

3. Нажимайте кнопку  ФУНКЦИЯ до тех пор, пока на дисплее не появится индикация  ДОП. ПОЛОСКАНИЕ.



4. Нажмите кнопку ОК. На дисплее появится символ  ДОП. ПОЛОСКАНИЕ. На дисплее отобразится следующая по порядку дополнительная функция.

5. Нажимайте кнопку  ФУНКЦИЯ до тех пор, пока на дисплее не появится исходная индикация.

Язык

1. Переведите селектор программ на любую программу и до тех пор нажимайте кнопку  ФУНКЦИЯ, пока не начнет мигать символ  УСТАНОВКА.

2. Нажмите кнопку ОК.

3. Нажимайте кнопку  ФУНКЦИЯ до тех пор, пока на дисплее не появится индикация ЯЗЫК.

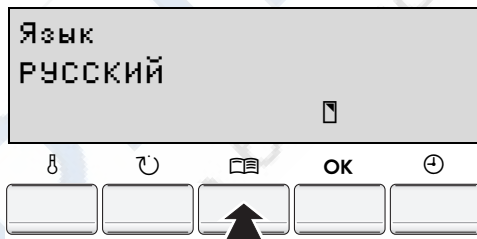



4. Нажмите кнопку ОК.

5. Нажимайте кнопку  ФУНКЦИЯ до тех пор, пока на дисплее не появится нужный язык, например ENGLISH (Английский).



6. Нажмите кнопку ОК. На дисплее отобразится следующая по порядку дополнительная функция.

7. Нажимайте кнопку  ФУНКЦИЯ до тех пор, пока на дисплее не отобразится исходная индикация.

Часы



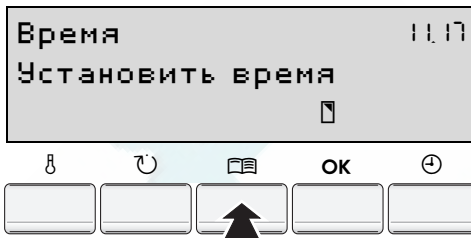

1. Переведите селектор программ на любую программу и до тех пор нажимайте кнопку  ФУНКЦИЯ, пока не начнет мигать символ  УСТАНОВКА.

2. Нажмите кнопку ОК.

3. Нажимайте кнопку  ФУНКЦИЯ до тех пор, пока на дисплее не появится индикация ВРЕМЯ.
4. Нажмите кнопку ОК.
5. Кнопкой  ФУНКЦИЯ установите нужное время. С каждым нажатием кнопки отображаемое время увеличивается на одну минуту. При удерживании нажатой кнопки отображаемое время изменяется приращениями по 10 минут.
6. Нажмите кнопку ОК. На дисплее отобразится следующая по порядку специальная функция.
7. Нажимайте кнопку  ФУНКЦИЯ до тех пор, пока на дисплее не появится исходная индикация.



Контрастность и яркость

1. Переведите селектор программ на любую программу и до тех пор нажимайте кнопку  ФУНКЦИЯ, пока не начнет мигать символ  УСТАНОВКА.
2. Нажмите кнопку ОК.
3. Нажимайте кнопку  ФУНКЦИЯ до тех пор, пока на дисплее не появится индикация КОНТРАСТНОСТЬ или ЯРКОСТЬ.
4. Нажмите кнопку ОК.
5. С помощью кнопки  ФУНКЦИЯ выполните необходимую настройку. С каждым последующим нажатием кнопки или при удержании нажатой кнопки черный треугольник на графической шкале все больше сдвигается вправо - в сторону увеличения контрастности или яркости дисплея. Когда треугольничик доходит до правого края шкалы, он возобновляет движение слева.
6. Нажмите кнопку ОК. На дисплее отображается следующая по порядку дополнительная функция или исходная индикация.
7. Нажимайте кнопку  ФУНКЦИЯ до тех пор, пока на дисплее не появится исходная индикация.



Устройство защиты против закрывания дверцы

При включенном устройстве защиты против закрывания дверцы загрузочную дверцу уже нельзя закрыть.

Включение устройства защиты против закрывания дверцы

С помощью монеты поверните поворотную кнопку (на внутренней стороне загрузочной дверцы) по часовой стрелке до упора.

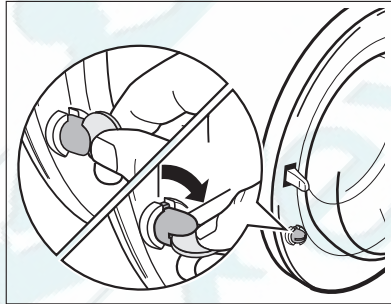

Предупреждение! После включения защитного устройства поворотная кнопка не должна быть утоплена, так как в этом случае защитное устройство не действует! Поворотная кнопка должна быть выдвинута, как показано на рисунке.

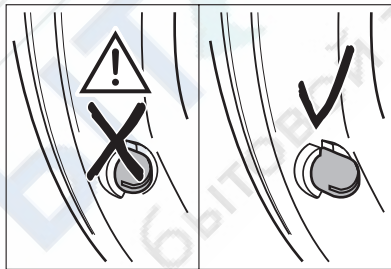

Выключение устройства защиты против закрывания дверцы

С помощью монеты поверните поворотную кнопку против часовой стрелки до упора.

Чистка и уход

Внимание! Не используйте для чистки стиральной машины средства по уходу за мебелью и агрессивные очистители. Протрите регулировочную панель влажным куском материи.

Процесс чистки и ухода

Если чистка и уход производятся преимущественно при низкой температуре, то следует периодически включать программу кипячения. Таким образом снижается количество накипи, и машина очищается от нее.

Бункер дозатора моющих средств

Бункер дозатора моющих средств необходимо регулярно промывать.

1. Энергичным рывком выньте бункер из машины.
2. Выньте из среднего отделения бункера вкладыш для смягчающего ополаскивателя.
3. Промойте все части водой.
4. Плотно до упора насадите вкладыш для смягчающего ополаскивателя.

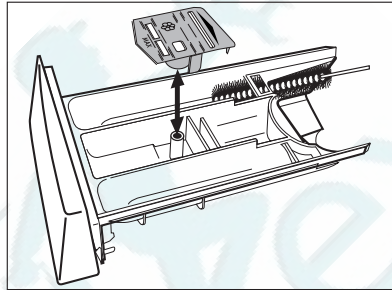

5. Необходимо прочистить щеткой все поверхности дозирующего устройства стиральной машины-автомата, особенно сопла, расположенные на верхней стенке бункера дозатора.

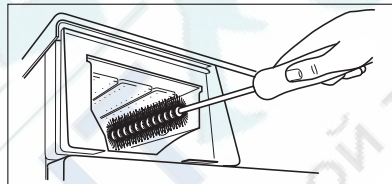



6. Вставьте бункер дозатора моющих средств в направляющие и задвиньте его внутрь.

Барабан для стирки белья

В случае попадания в барабан вместе с бельем или железистой водопроводной водой ржавеющих посторонних предметов, на поверхности барабана может осесть ржавчина.

Внимание! Не применяйте при чистке барабана кислотные средства для удаления накипи, содержащие хлор и железо абразивные средства и металлические мочалки.

1. В случае появления на стенках барабана ржавого налета удаляйте его специальным средством для чистки изделий из нержавеющей стали.
2. Чтобы смыть следы чистящего средства, проведите один цикл стирки без белья. Программа:   ЦВЕТНОЕ/СИНТ. 60°, дополнительная функция → ЭКОНОМИЯ ВРЕМЕНИ: ОЧЕНЬ КОРОТКАЯ, добавить примерно 1/4 мерного стакана стирального порошка.

Загрузочная дверца и резиновая прокладка

Регулярно проверяйте, нет ли в резиновой прокладке загрузочной дверцей или за стеклом дверцы скопления каких-либо веществ или посторонних предметов. Регулярно промывайте стекло и резиновую прокладку дверцы.

Что делать, если...

Самостоятельное устранение мелких неполадок

Если машина во время работы выдаст 3 коротких звуковых сигнала, а на дисплее появится одно из следующих сообщений:

- “Вода не поступ./См. кран & шланг”,
- “Проверьте слив/Слив. шланг/фильтр” или “Засор помпы”,
- “Дверь не закрыта”,

обратитесь, пожалуйста, к представленной ниже таблице.

После устранения неполадки нажмите кнопку  СТАРТ/ПАУЗА.

При появлении на дисплее кода неполадки “Предупрежд.: E” с числом или буквой” отключите и снова включите машину.

Заново установите программу. Нажмите кнопку  СТАРТ/ПАУЗА.

Если сообщение о неполадке появится снова, сообщите об этом в сервисную службу с указанием кода неполадки.

Неполадка	Возможная причина	Способ устранения
Стиральная машина-автомат не работает.	Сетевой штекер не вставлен в розетку или не в порядке предохранитель.	Вставьте штекер в розетку. Проверьте предохранитель.
	Неплотно закрыта загрузочная дверца.	Закройте загрузочную дверцу так, чтобы замок защелкнулся.
	Кнопка СТАРТ/ПАУЗА была нажата слишком быстро.	При нажатии удержите кнопку СТАРТ/ПАУЗА подольше.
Не закрывается загрузочная дверца.	Установлена защита против закрывания дверцы детьми.	Снимите защиту против закрывания дверцы детьми.

Неполадка	Возможная причина	Способ устранения
На дисплее появилось сообщение: “Ошибка выбора”.	Выбранный режим не комбинируется с уже заданной программой.	Сделайте другой выбор.
На дисплее появилось сообщение: “Дверь не закрыта/Проверьте”.	Неплотно закрыта загрузочная дверца.	Закройте загрузочную дверцу так, чтобы замок защелкнулся. Повторите запуск программы.
На дисплее появилось сообщение: “Вода не поступ./См. кран & шланг”.	Закрыт водопроводный кран.	Откройте водопроводный кран.
	Забился фильтр в винтовом соединении подводящего шланга.	Закройте водопроводный кран. Свинтите шланг с водопроводного крана, извлеките и промойте фильтр.
	Вышел из строя или заизвестковался водопроводный кран.	Проверьте работу крана и при необходимости почините его.
Стиральная машина-автомат во время работы вибрирует или стоит нестабильно.	Не сняты транспортные крепления.	Снимите транспортные крепления.
	Неправильно отрегулированы по высоте резьбовые ножки.	Отрегулируйте высоту резьбовых ножек согласно инструкции по установке и подключению.
Не выполнен отжим белья.	В барабане всего несколько крупных вещей для стирки.	Всегда загружайте барабан как можно полнее. Смешивайте вместе крупные и небольшие вещи.

Неполадка	Возможная причина	Способ устранения
Из-под стиральной машины-автомата течет вода.	Винтовое соединение на шланге подачи воды завинчено неплотно.	Плотно завинтите подводящий шланг.
	Сливной шланг протекает.	Замените сливной шланг.
	Неправильно закрыта крышка насоса для моющего раствора.	Правильно закройте крышку.
	Белье защемлено загрузочной дверцей.	При следующей стирке будьте внимательны при загрузке белья.
	Шланг экстренного слива протекает.	Правильно привинтите шланг экстренного слива.
На дисплее появилось сообщение: "Предупрежд.: EF3". Сливной насос стиральной машины-автомата продолжает работать даже тогда, когда машина выключена.	Сработала система защиты от перелива Aqua Control.	Закройте водопроводный кран, выньте из розетки сетевой штекер и сообщите о неполадке в сервисный центр.
На дисплее появилось сообщение: "Передозировка".	Вероятно, в машину было загружено слишком много белья.	Дозируйте моющее средство в строгом соответствии с указаниями изготовителя.
На дисплее появилось сообщение: – "Проверьте слив/ Слив. шланг/фильтр" – "Засор помпы".	На сливном шланге имеется загиб.	Устраните загиб.
	Превышена предельная высота подачи насоса в 1 м.	Обратитесь, пожалуйста, в сервисный центр.
	Засорился насос для моющего раствора.	Отключите машину. Выньте из розетки сетевой штекер. Произведите чистку насоса для моющего раствора. Удалите из корпуса насоса все инородные тела.
	При подключении сифона обнаружилось, что сифон засорен.	Промойте сифон.

Неполадка	Возможная причина	Способ устранения
В барабан не поступил смягчающий ополаскиватель, отделение ⌘ для средства специальной обработки белья заполнено водой.	Вкладыш для смягчающего ополаскивателя в отделении для средства специальной обработки белья насажен неправильно или забился.	Промойте бункер дозатора моющих средств, плотно насадите вкладыш для смягчающего ополаскивателя.
Загрузочная дверца не открывается, когда включена машина.	Загрузочная дверца заблокирована.	Ждите, пока на дисплее не начнут попеременно появляться сообщения "Можно открыть" и "Окончание цикла".
	Сбой в подаче электроэнергии! (Вся индикация погасла). Загрузочная дверца остается заблокированной прилб. 4-10 минут.	При возобновлении подачи электричества выполнение программы продолжится. Перед выемкой белья: если в машине видна вода, то перед тем как открыть загрузочную дверцу произведите экстренный слив.
Белье сильно измято.	Вероятно, в машину было загружено слишком много белья.	Не нарушайте предельные нормы загрузки.

Если результат стирки Вас не удовлетворил

Белье приобрело серый оттенок, а на поверхности барабана появился известковый налет

- Недостаточная дозировка моющего средства.
- Использовано неподходящее моющее средство.
- Не была проведена предварительная обработка специфических загрязнений.
- Неправильная установка программы или температуры.

Белье покрыто серыми пятнами

- Стирка белья со следами мази, жира или масла выполнялась с применением недостаточного количества моющего средства.
- Стирка проводилась при слишком низкой температуре.
- Частой причиной является попадание на белье смягчающего ополаскивателя, - особенно концентрированного.

Постарайтесь отстирать такие пятна как можно скорее, и в дальнейшем пользуйтесь этим ополаскивателем с осторожностью.

Если после последнего полоскания еще видна пена

- Современные моющие средства могут пениться даже при последнем полоскании белья. Несмотря на это, белье прополоскано достаточно. Попробуйте воспользоваться другим моющим средством.

Если на выстиранном белье остаются следы какого-то белого вещества

- Речь идет о нерастворимых остатках современных моющих средств. Появление этих следов не является результатом некачественного выполоскивания белья. Вытрясите или почистите белье щеткой. Может быть, в будущем Вам следует выворачивать белье перед стиркой. Проверить правильность выбора моющего средства. Специально для темного белья целесообразно использовать жидкое моющее средство.

Проведение экстренного слива



Предупреждение! Перед проведением экстренного слива выключите стиральную машину-автомат и выньте из розетки сетевой штекер!

Предупреждение! Моющий раствор, выходящий из шланга экстренного слива, может оказаться горячим. Опасность ожога! Перед экстренным сливом дайте мощному раствору остыть!

1. Откиньте книзу и снимите крышку, расположенную в цокольной панели машины.

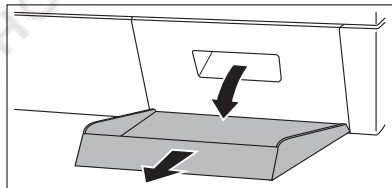

2. Выньте шланг экстренного слива.

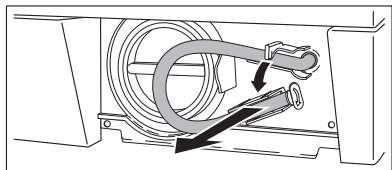

- 3.** Для сбора вытекающего моющего раствора подставьте какую-либо мелкую посуду . Поворачивая против часовой стрелки, высвободите и выньте пробку шланга экстренного слива.

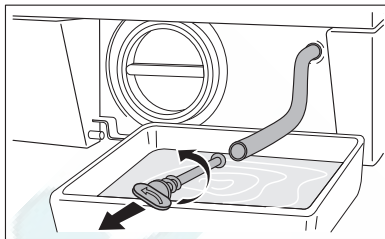

- 4.** Моющий раствор начнет вытекать. Если требуется многократное опорожнение посуды для сбора воды, на время этой процедуры закрывайте шланг экстренного слива пробкой.

После того, как вода стечет:

- 5.** Плотно заткните шланг экстренного слива пробкой и до конца заверните ее в направлении часовой стрелки.
- 6.** Вложите шланг экстренного слива в крепление.
- 7.** Вставьте и закройте крышку на цокольной панели.

Насос для моющего раствора

Насос для моющего раствора не требует никакого технического обслуживания. Открывать крышку насоса необходимо лишь в случае неполадки, когда прекращается откачивание воды, например при блокировании рабочего колеса насоса.

Перед загрузкой белья всегда проверяйте, нет ли в карманах или среди белья посторонних предметов. Канцелярские скрепки, гвозди и другие подобные предметы, случайно попавшие в стиральную машину-автомат вместе с бельем, остаются лежать в ловушке для посторонних предметов, которая находится в корпусе насоса и служит для защиты рабочего колеса насоса.



Предупреждение! Прежде, чем снять крышку насоса, отключите стиральную машину-автомат и выньте из розетки сетевой штекер!

- 1.** Предварительно произведите экстренный слив.
- 2.** Положите тряпку на пол перед крышкой насоса для моющего раствора. Оставшаяся в машине вода вытечет.
- 3.** Выверните в направлении против часовой стрелки и снимите крышку насоса.

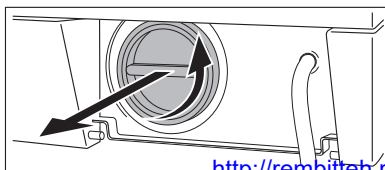

4. Удалите из корпуса и с рабочего колеса насоса весь попавший туда сор, например ворсинки от тканей.

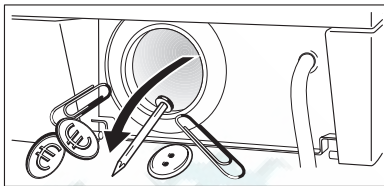

5. Проверьте, нормально ли проворачивается рабочее колесо насоса, которое расположено в самой задней части корпуса насоса.

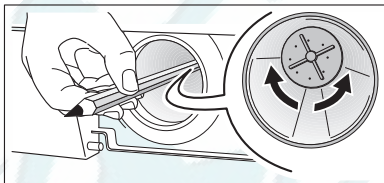

(Рывкообразное вращение рабочего колеса является нормальным.)

Если колесо не вращается, поставьте об этом в известность сервисный центр.

6. Вставьте крышку насоса. Перемычки на крышке введите в расположенные по бокам направляющие пазы и плотно заверните крышку в направлении часовой стрелки.

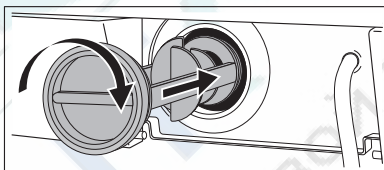

7. Закройте шланг экстренного слива и вставьте его в крепление.
8. Закройте крышку в цокольной панели машины.

Утилизация



Упаковочные материалы

Упаковочные материалы экологически безопасны и пригодны для вторичного использования. Синтетические части снабжены специальной маркировкой, например: >PE< для полиэтилена, >PS< для полистирола и др. Помещайте упаковочные материалы в соответствии с маркировкой в специальные контейнеры для сбора утиля, установленные местной коммунальной службой.



Старый прибор

Символ  на изделии или на его упаковке указывает, что оно не подлежит утилизации в качестве бытовых отходов.

Вместо этого его следует сдать в соответствующий пункт приемки электронного и электрооборудования для последующей утилизации.

Соблюдая правила утилизации изделия, Вы можете предотвратить причинение окружающей среде и здоровью людей потенциального ущерба, который возможен, в противном случае, вследствие неподобающего обращения с подобными отходами.

За более подробной информацией об утилизации этого изделия просьба обращаться к местным властям, в службу по вывозу и утилизации отходов или в магазин, в котором Вы приобрели изделие.



Предупреждение! Обязательно выньте из розетки сетевой штекер отслужившего прибора. Обрежьте шнур питания и удалите его вместе со штекером.

Замок загрузочной дверцы приведите в неисправное состояние. В этом случае играющие с машиной дети не смогут попасть в опасную для жизни ситуацию, запершись в машине.

Технические данные

- CE** Данный прибор соответствует следующим предписаниям ЕС:
- 73/23/EWG от 19.02.1973 “Предписания по низкому напряжению”
 - 89/336/EWG от 03.05.1989 “Предписания по электромагнитной совместимости”, включая поправки к предписаниям 92/31/EWG
 - 93/68/EWG от 22.07.1993 “Предписания об идентификационных обозначениях CE”

Высота x Ширина x Глубина	850 x 598 x 640мм
Глубина при открытой загрузочной дверце	1017 мм
Пределы регулирования по высоте	прибл. +10/-5мм
Загрузка белья (в зависимости от программы)	макс. 6кг
Применение	в домашнем хозяйстве
Скорость вращения барабана при отжиме	см. „Обзор программ“
Давление воды	1-10 бар (=10–100Н/см ² =0,1–1,0МПА)

Расходные параметры

Расходные параметры определялись при стандартных условиях эксплуатации. При эксплуатации машины в домашних условиях возможны отклонения.

Селектор программ (температура)	Вид ткани	Загрузка в кг ¹⁾	Вода в литрах	Электроэнергия в кВтч
ECO ЭНЕРГОСБЕРЕГ. 60 ²⁾	Хлопок	6	39	1,02
95/ ХЛОПОК 95	Хлопок	6	54	2,10
 ЦВЕТНОЕ/СИНТ. 40  ВЫВЕДЕНИЕ ПЯТЕН ²⁾	Хлопок	6	52	0,75
 ЦВЕТНОЕ/СИНТ. 40 ²⁾	Синтетика	3	52	0,52
 ДЕЛИКАТНО 30	Синтетика	3	56	0,40
 ШЕРСТЬ  РУЧНАЯ СТИРКА 30	Шерсть	2	50	0,35

1) Определение загрузки выполняется по стандарту EN 60456 Standardload (норма загрузки).

2) **Примечание:** Параметры программ для испытаний задавались согласно стандартам EN 60 456 и IEC 60 456. Расходные параметры отклоняются от представленных в таблице значений, в зависимости от давления и жесткости воды, температуры воды на входе, температуры помещения, вида и загрузки белья, используемого моющего средства, колебаний напряжения в электросети и заданных дополнительных функций.

Инструкции по установке и подключению



Указания по технике безопасности при установке

- Эта стиральная машина-автомат **не предназначена для встраивания под столешницу.**
- Перед вводом в эксплуатацию удостоверьтесь в том, что машина не получила повреждений при транспортировке. Ни в коем случае не подключайте поврежденную машину. В случае обнаружения повреждений обратитесь к торговому предприятию-поставщику Вашей машины.
- Перед вводом машины в эксплуатацию обязательно снимите с нее все части транспортных креплений. В противном случае при отжиме белья может быть повреждена как сама машина, так и стоящая рядом мебель.
- Перед началом эксплуатации необходимо установить брызгозащиту машины (см. раздел “Удаление транспортных креплений”).
- Вставляйте штекер только в розетки с защитным контактом, установленные с соблюдением технических предписаний.
- При постоянном электрическом подключении: постоянное подключение имеет право устанавливать только уполномоченный специалист-электрик.
- Перед вводом машины в эксплуатацию удостоверьтесь, что обозначенные на фирменной табличке номинальное напряжение и вид тока соответствуют напряжению и виду тока по месту установки. На фирменной табличке представлены и требования к электрозщите.
- Если для надлежащего подключения стиральной машины-автомата к водоснабжению необходимы водопроводно-канализационные работы, то последние должен выполнять уполномоченный специалист-сантехник.
- Если для надлежащего электроподключения стиральной машины-автомата необходимы работы с электросетью, то последние должен выполнять уполномоченный специалист-электрик.

- Сетевую проводку имеет право менять только сервисный центр или уполномоченный специалист.

Установка машины

Транспортировка машины



Предупреждение! Стиральная машина-автомат имеет значительный вес. Можно получить травму! Будьте осторожны, когда приподнимаете машину.

- Не кладите машину на левую или на правую сторону (смотря спереди). Электрические части машины могут намочнуть.
- Никогда не перевозите машину без транспортных креплений. Транспортные крепления удаляйте только на месте установки! Транспортировка без транспортных креплений может привести к повреждению машины.
- Никогда не приподнимайте машину, взявшись за открытую загрузочную дверцу или за цоколь.

Транспортировка с помощью тележки для мешков:

- Подводите тележку к машине только сбоку. Держатель тележки для мешков не может быть длиннее, чем 24 см, в противном случае могут быть повреждены части системы, защищающей стиральную машину от перелива воды.

Крепления, установленные на время перевозки



Перед использованием машины необходимо удалить все крепления для перевозки и упаковочные материалы.

1. Распаковав машину, осторожно положите ее на заднюю сторону, чтобы удалить снизу полистироловый поддон.



2. Снимите с держателя шланга, находящегося на задней стенке машины, сетевой провод и сливной шланг.

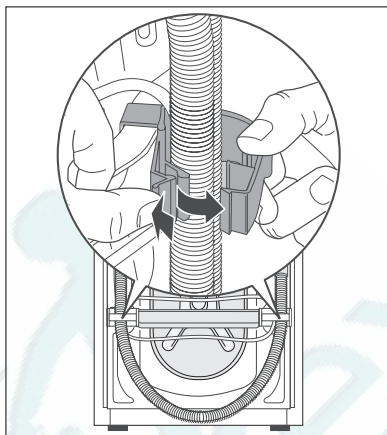

3. При помощи специального гаечного ключа отвинтите и удалите центральный задний болт **A**. Извлеките соответствующую пластиковую вставку.

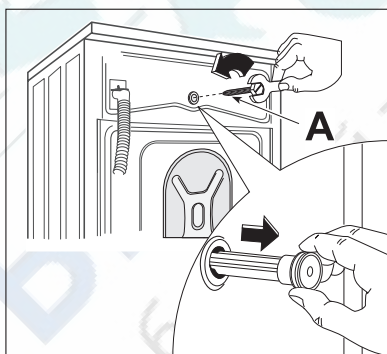

4. Отвинтите и удалите два больших винта **B** и шесть маленьких винтов **C**.

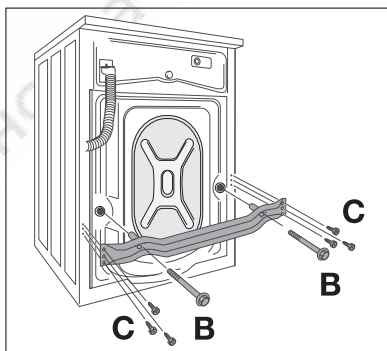

5. Снимите скобу **D**.

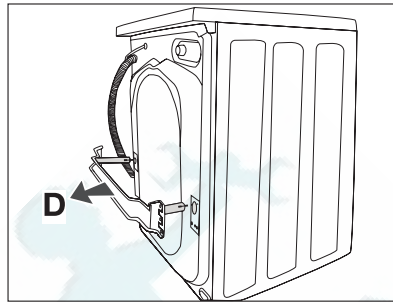

6. Затяните шесть маленьких болтов **C**.

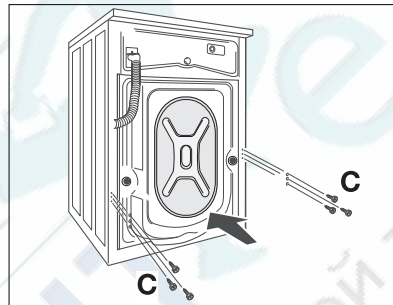

7. Откройте люк, извлеките наливной шланг из барабана и удалите полистироловый блок, закрепленный с помощью липкой ленты на уплотнении дверцы.

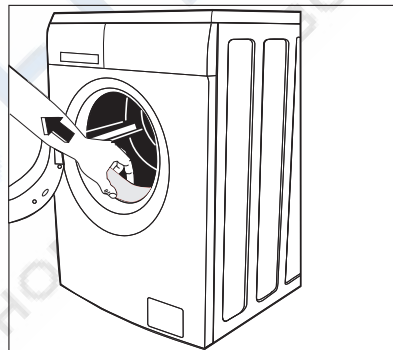

8. Закройте меньшее верхнее отверстие и два больших соответствующих пластиковыми заглушками, находящимися в пакете с инструкциями.

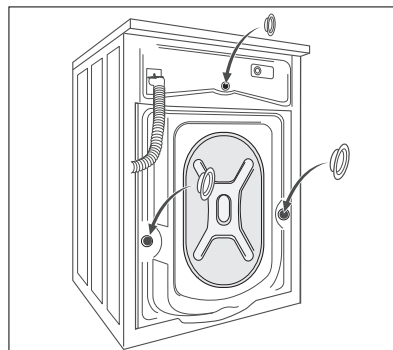

Подключите наливной шланг, как описано в параграфе "Подключение воды".

Место установки

Внимание! Стиральную машину нельзя эксплуатировать в морозоопасном помещении. Низкая минусовая температура может причинить машине повреждения. Это ухудшит ее работу! На ущерб от воздействия низких температур гарантия не распространяется!

- Поверхность установки должна быть крепкой и ровной. Нельзя устанавливать машину на коврах или на мягких напольных покрытиях.
- Поверхность установки должна быть чистой, сухой и свободной от следов полотерной мастики и других смазок – чтобы машина не скользила.
- При установке на поверхностях, облицованных мелкой плиткой, подкладывайте под машину резиновый коврик.

Выравнивание машины по высоте

Все четыре ножки машины предварительно отрегулированы на заводе-изготовителе. Грубые неровности поверхности установки можно компенсировать путем индивидуального регулирования по высоте каждой ножки. Для этого необходимо воспользоваться специальным ключом, который имеется в комплекте поставки.

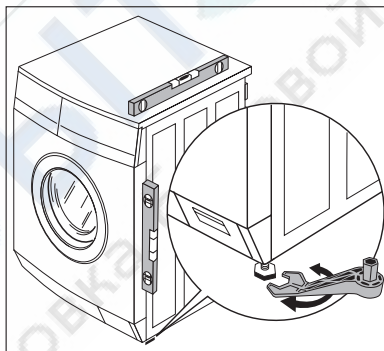

Внимание! Никогда не пытайтесь компенсировать мелкие неровности пола с помощью деревянных, картонных или иных подобных прокладок – делайте это только путем регулирования ножек по высоте.

Электрическое подключение

Данные о сетевом напряжении, виде тока и необходимой электрозащите имеются на фирменной табличке. Фирменная табличка расположена рядом с загрузочным отверстием стиральной машины.

Подключение к водоснабжению

Допустимое давление воды

Давление воды должно составлять минимум 1 бар ($= 10 \text{ Н/см}^2 = 0,1 \text{ МПа}$), максимум 10 бар ($= 100 \text{ Н/см}^2 = 1 \text{ МПа}$).

- При давлении выше 10 бар: предварительно подключите редукционный клапан.
- При давлении ниже 1 бар: отвинтите шланг подачи воды на магнитном впускном клапане со стороны машины, выньте регулятор расхода воды (для этого извлеките плоскогубцами фильтр и выньте находящуюся за ним резиновую прокладку). Снова вставьте фильтр.

Подключение воды

Внимание!

- В момент поставки наливной шланг находится в барабане машины.
 - **Не используйте старый шланг от предыдущей машины для подключения налива воды.**
 - Данную стиральную машину **нельзя** подключать к горячей воде!
1. Откройте люк и выньте наливной шланг.

2. Подключите шланг с угловым соединением к машине.

Важно!

Не устанавливайте шланг наоборот. Поверните угловое соединение налево или направо, в зависимости от расположения водопроводного крана.

3. Правильно расположите шланг, ослабив круглую гайку. Расположив должным образом наливной шланг, вновь затяните круглую гайку для предотвращения течей.

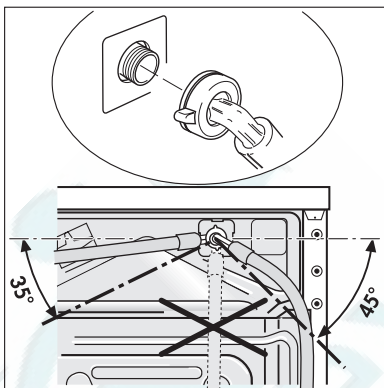

4. Подключите шланг к крану с резьбой 3/4". Используйте лишь только шланг, поставляемый вместе с машиной.

Наливной шланг нельзя вытягивать. Если он слишком короткий, и вы не хотите передвигать кран, то вам следует купить новый, более длинный шланг, специально предназначенный для данных целей.

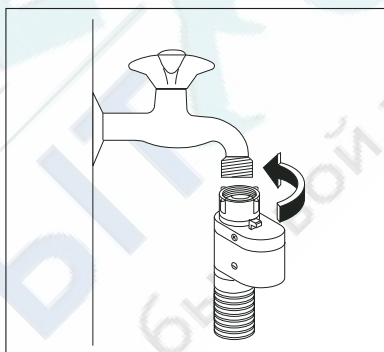

Aqua-Control

Наливной шланг снабжен предохранительным устройством блокировки подачи воды, предотвращающим повреждения, вызванные утечкой воды из шланга, что может быть обусловлено его естественным старением. О срабатывании устройства свидетельствует появление красного сектора в окошке „А”.

Если это произошло, необходимо сразу же закрыть кран и вызвать сервисную службу для замены шланга.

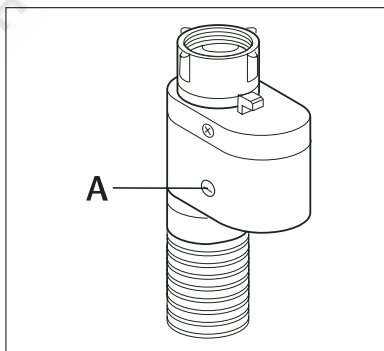

Слив воды

Место для слива воды должно находиться не выше 1 метра над поверхностью установки машины.

Для удлинения можно использовать только фирменные шланги. (Шланг протягивается на расстояние не более 3 м по полу и затем вверх на высоту не выше 80 см над уровнем пола.) В сервисных центрах имеются сливные шланги различной длины.

Слив воды через сифон

Застраховайте место соединения насадки и сифона с помощью шлангового зажима (имеется в специализированных магазинах).

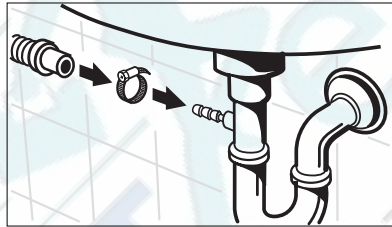

Слив воды в раковину или ванну



Внимание!

- Раковины маленького размера для этой цели не подходят. Возможен перелив воды!
- Конец сливного шланга не должен погружаться в откачанную воду. Это может привести к засасыванию воды обратно в машину!
- Во избежание соскальзывания шланга при сливе воды в раковину или ванну застрахуйте сливной шланг с помощью входящего в комплект поставного насадного колена. В противном случае шланг может быть выдавлен из раковины силой отдачи вытекающей воды.
- При откачивании проверяйте, достаточно ли быстро вытекает вода.

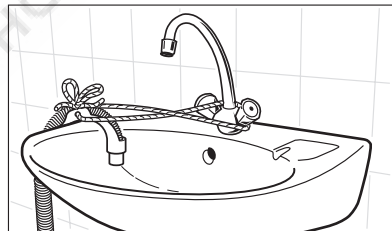
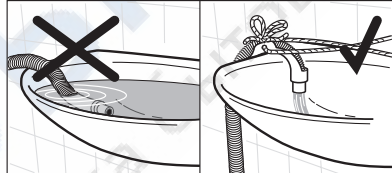

Подача воды на высоту более 1м

Насос для моющего раствора стиральной машины-автомата подает моющий раствор на высоту до 1 метра от поверхности установки машины.

Внимание! При высоте подачи более 1 метра могут иметь место неполадки в работе машины или ее повреждение.

Для обеспечения подачи моющего раствора на высоту более 1 метра можно приобрести специальный набор для переоснастки стиральной машины. Обратитесь, пожалуйста, в сервисный центр.

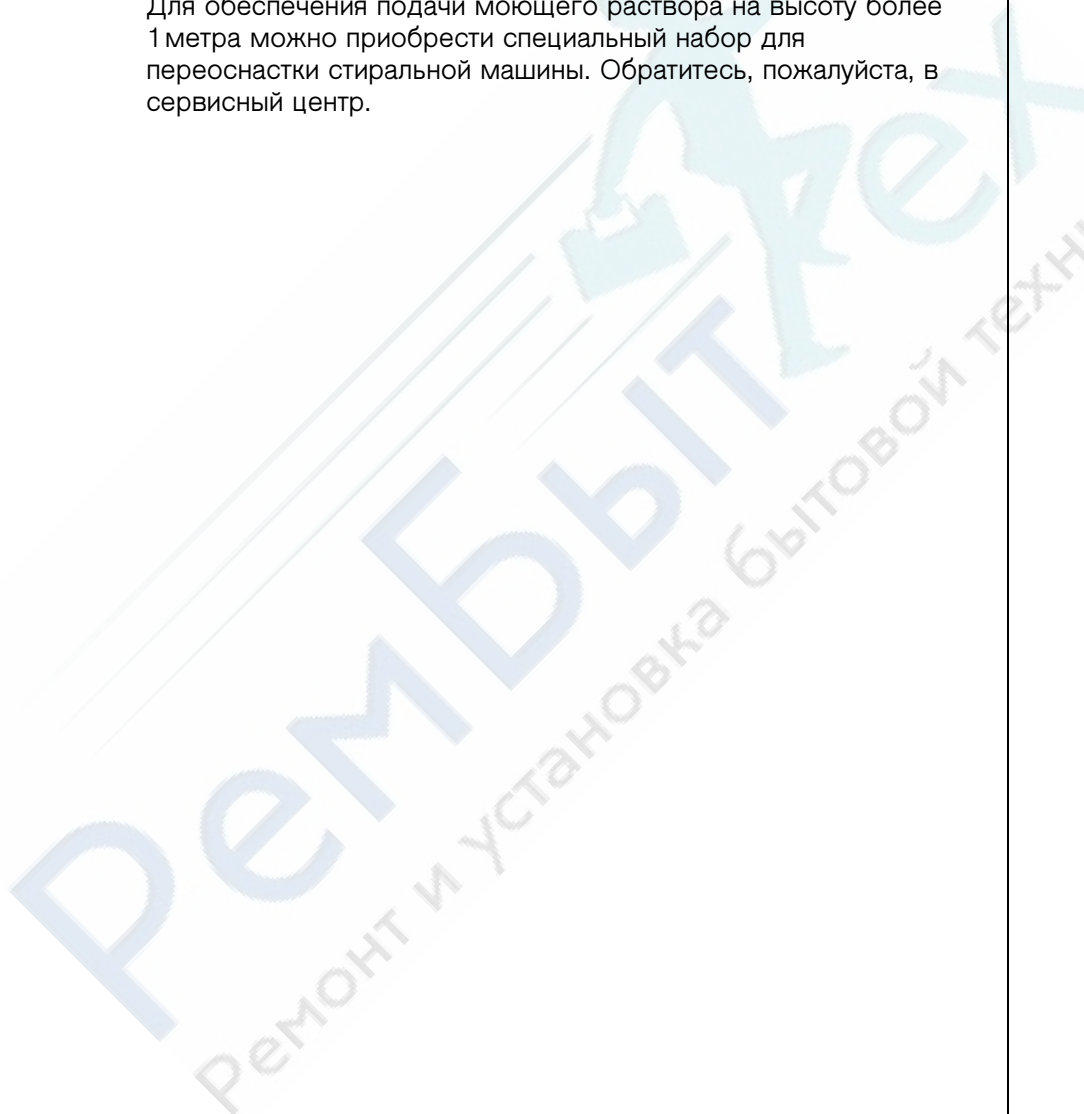

Гарантия/сервисная служба

Сервисное обслуживание и запасные части

В случае необходимости ремонта прибора, или если Вы хотите приобрести запасные части, обращайтесь в наш ближайший авторизованный сервисный центр (список сервисных центров прилагается). Если у вас возникли вопросы по использованию прибора или Вы хотите узнать о других приборах концерна ELECTROLUX, звоните на нашу информационную линию по телефону (495) 937 78 37 или (495) 956 29 17.

ЕВРОПЕЙСКАЯ ГАРАНТИЯ

Данное устройство поддерживается гарантией Electrolux в каждой из стран, перечисленных на обороте этого руководства, в течение срока, указанного в гарантии на устройство или в ином определенном законом порядке. В случае Вашего перемещения из одной из этих стран в любую другую из нижеперечисленных стран, гарантия на устройство переместится вместе с Вами при условии соблюдения следующих требований:

- Гарантия на устройство начинает действовать с даты, в которую Вы впервые приобрели это устройство, подтверждением которой будет служить предъявление действительного удостоверяющего покупку документа, выданного продавцом устройства.
- Гарантия на устройство действует в течение того же срока и в пределах того же объема работ и конструктивных частей, какие действуют в новой стране Вашего проживания применительно к данной конкретной модели или серии устройств.
- Гарантия на устройство является персональной для первоначального покупателя этого устройства и не может быть передана другому пользователю.
- Устройство установлено и используется в соответствии с инструкциями, изданными Electrolux, только в пределах домашнего хозяйства, т.е. не используется в коммерческих целях.
- Устройство установлено в соответствии со всеми применимыми нормативными документами, действующими в новой стране вашего проживания.

Положения настоящей Европейской Гарантии не нарушают никаких предоставленных Вам по закону прав.

www.electrolux.com

		
Albania	+35 5 4 261 450	Rr. Pjeter Bogdani Nr. 7 Tirane
Belgique/Belgin/ Belgien	+32 2 363 04 44	Bergensesteenweg 719, 1502 Lembeek
Česká republika	+420 2 61 12 61 12	Budějovická 3, Praha 4, 140 21
Danmark	+45 70 11 74 00	Sjællandsgade 2, 7000 Fredericia
Deutschland	+49 180 32 26 622	Muggenhofer Str. 135, 90429 Nürnberg
Eesti	+37 2 66 50 030	Mustamäe tee 24, 10621 Tallinn
España	+34 902 11 63 88	Carretera M-300, Km. 29,900 Alcalá de Henares Madrid
France	www.electrolux.fr	
Great Britain	+44 8705 929 929	Addington Way, Luton, Bedfordshire LU4 9QQ
Hellas	+30 23 10 56 19 70	4 Limnou Str., 54627 Thessaloniki
Hrvatska	+385 1 63 23 338	Slavonska avenija 3, 10000 Zagreb
Ireland	+353 1 40 90 753	Long Mile Road Dublin 12
Italia	+39 (0) 434 558500	C.so Lino Zanussi, 26 - 33080 Porcia (PN)
Latvija	+37 17 84 59 34	Kr. Barona iela 130/2, LV-1012, Riga
Lietuva	+370 5 2780609	Verkių 29, LT-09108 Vilnius
Luxembourg	+352 42 431 301	Rue de Bitbourg, 7, L-1273 Hamm
Magyarország	+36 1 252 1773	H-1142 Budapest XIV, Erzsébet királyné útja 87
Nederland	+31 17 24 68 300	Vennootsweg 1, 2404 CG - Alphen aan den Rijn
Norge	+47 81 5 30 222	Risløkkv. 2 , 0508 Oslo
Österreich	+43 18 66 400	Herziggasse 9, 1230 Wien
Polska	+48 22 43 47 300	ul. Kolejowa 5/7, Warsaw
Portugal	+35 12 14 40 39 39	Quinta da Fonte - Edifício Gonzalves Zarco - Q 35 2774 - 518 Pazo de Arcos
Romania	+40 21 451 20 30	Str. Garii Progresului 2, S4, 040671 RO
Schweiz/Suisse/ Svizzera	+41 62 88 99 111	Industriestrasse 10, CH-5506 Mდგენwil

		
Slovenija	+38 61 24 25 731	Electrolux Ljubljana d.o.o. Gerbiceva 98, 1000 Ljubljana
Slovensko	+421 2 43 33 43 22	Electrolux Slovakia s.r.o., Electrolux Domáce spotrebitne SK, Seberniho 1, 821 03 Bratislava
Suomi	www.electrolux.fi	
Sverige	+46 (0)771 76 76 76	Electrolux Service, S:t Göransgatan 143, S-105 45 Stockholm
Türkiye	+90 21 22 93 10 25	Tarlabası caddesi no : 35 Taksim Istanbul
Россия	+7 095 937 7837	129090 Москва, Олимпийский проспект, 16, БЦ „Олимпик“

Сервисная поддержка

При возникновении технических неисправностей попытайтесь сначала устранить проблему самостоятельно с помощью настоящего руководства по эксплуатации (раздел “Что делать если...”).

Если Вы не можете устранить неполадку своими силами, обратитесь, пожалуйста, в авторизованный сервисный центр.

Для того, чтобы мы могли Вам быстро помочь, нам нужны следующие данные Вашей машины:

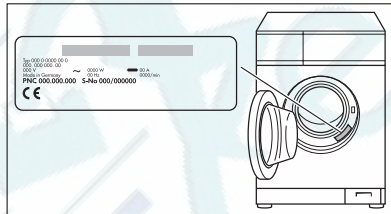

- Наименование модели
- Номер изделия (PNC)
- Серийный номер (S-No.)
(номера находятся на фирменной табличке)
- Характер неполадки
- код неполадки, в случае его появления на дисплее машины.

Чтобы необходимые данные Вашей машины были всегда у Вас под рукой, рекомендуем внести их сюда:

Наименование модели:

PNC (номер изделия):

S-No (серийный номер):

Ремонт стиральных машин

<http://rembitteh.ru/>

+7 (495) 215-14-41

+7 (903) 722-17-03

www.electrolux.com

www.aeg-electrolux.ru

